

המדריכים 'בריאות ובטיחות', 'שימוש וטיפול' ו'התקנה'



www.bauknecht.eu/register



3..... עברית

המדריכים 'בריאות ובטיחות', 'שימוש וטיפול' ו'התקנה'

תודה שקנית מוצר של **BAUKNECHT**.
כדי לקבל סיוע מקיף יותר, יש לרשום את המכשיר בכתובת
www.bauknecht.eu/register



מפתח.

מדריך בריאות ובטיחות

5.....	הוראות בטיחות
8.....	הגנת הסביבה
9.....	הצהרת תאימות

מדריך השימוש והטיפול

10.....	תיאור המוצר
10.....	מכשיר
10.....	לוח הבקרה
11.....	דלת
11.....	תאורת תוף (אם זמינה)
11.....	אביזרים זמינים
12.....	כיצד להשתמש במכשיר
12.....	שימוש ראשון
13.....	שימוש יומיומי
15.....	תוכניות
19.....	אפשרויות
20.....	פונקציות
22.....	מחוננים
23.....	חיסכון בחשמל

24	ניקוי ותחזוקה
24	ריקון מיכל המים
25	ניקוי מסנן הדלת
26	ניקוי המסנן התחתון
27	ניקוי החלק החיצוני של המייבש
28	הפיכת מעצור הדלת
30	מדריך איתור תקלות ושירות לקוחות
32	חיווי תקלות והודעות
34	הובלה וטיפול
35	שירות לקוחות
36	מדריך ההתקנה

הוראות בטיחות

יש לקרוא אותן ולהקפיד עליהן

לפני השימוש במייבש הכביסה יש לקרוא בעיון את המדריכים 'בריאות ובטיחות' ו'שימוש וטיפול'.

יש לשמור הוראות אלה בהישג יד לעיון עתידי.

הבטיחות שלך ושל אחרים חשובה מאוד.

במדריך זה ובמייבש הכביסה עצמו קיימות אזהרות בטיחות חשובות. יש לקרוא אותן ולהקפיד עליהן בכל עת.



זהו סמל אזהרת הבטיחות.

סמל זה מתריע בפניך על סכנות פוטנציאליות שעלולות להרוג או לפגוע בך או באחרים. כל הודעות הבטיחות יופיעו לאחר סמל התראת הבטיחות או המילים סכנה או אזהרה. משמעות המילים האלה היא:

סכנה

מציין מצב מסוכן שהתוצאה של אי-מניעתו תהיה פגיעה קשה.

אזהרה

מציין מצב מסוכן שהתוצאה של אי-מניעתו עשויה להיות פגיעה קשה.

כל אזהרות הבטיחות מספקות פרטים ספציפיים לגבי פוטנציאל הסכנה הקיים ומציינות כיצד לצמצם את סכנת הפגיעה, הנזק וההתחשמלות הנובעים משימוש במייבש הכביסה שלא כהלכה. יש להקפיד על ההוראות הבאות.

אי הקפדה על ההוראות עלולה להוביל לסכנה. היצרן לא יישא בכל חבות כתוצאה מפגיעה של אנשים או בעלי חיים, או נזק לרכוש אם לא הייתה הקפדה על עצות ועל אמצעי הזהירות אלה.

יש להרחיק ילדים צעירים מאוד (0-3 שנים) וילדים צעירים (3-8 שנים) אלא אם הם בפקוח רציף.

ילדים בני 8 ומעלה ואנשים בעלי מוגבלויות פיזיות, חושיות או מנטליות או חסרי ניסיון וידע יכולים להשתמש במייבש כביסה זה רק בפקוח או אם קיבלו הוראות לגבי שימוש בטוח במכשיר והם מבינים את הסכנות הכרוכות בכך. לילדים אסור לשחק במייבש הכביסה. אסור לילדים לבצע ניקוי ותחזוקת משתמש ללא השגחה.

פריטים שהתלכלכו מחומרים כגון שמן בישול, אצטון, אלכוהול, דלק, נפט, מסירי כתמים, טרפנטין, שעווה ומסירי שעווה, צריכים לעבור כביסה במים חמים עם תוספת של אבקת כביסה לפני הייבוש באמצעות מייבש הכביסה. אין לייבש במייבש פריטים העשויים מקצף גומי (קצף לטקס), כובעי רחצה, בדים חסיני-מים, פריטים עם ציפוי גומי או בגדים וציפות עם רפידות גומי.

יש לרוקן את הכיסים מפריטים כגון מצתים וגפרורים.

אין להשתמש במייבש הכביסה אם נעשה שימוש בכימיקלים לצורך ניקוי.

פריט אשר התלכלך בשמן יכול להתלקח באופן ספונטני כאשר הוא נחשף למקורות חום כגון מייבש כביסה. הפריט מתחמם וגורם לתגובת חמצון בשמן. חמצון יוצר חום. אם אין לחום מפלט, הפריטים יכולים להתחמם עד כדי התלקחות. הערמה או אחסון פריטים אשר התלכלכו משמן עלולים למנוע מהחום להתפזר וכך להוות סכנת שריפה.

אזהרה

לעולם אין לעצור מייבש כביסה לפני סיום התכנית אלא אם כן מוצאים במהירות את כל הפריטים ומפזרים אותם על-מנת לפזר את החום.

השלב האחרון של מחזור הייבוש מבוצע ללא חום (שלב קירור), על-מנת להבטיח שהכביסה תישאר ברמת טמפרטורה שלא תוביל לנזק.

אם מעוניינים להניח את מייבש הכביסה על-גבי מכונת כביסה, ראשית יש ליצור קשר עם 'שירות הלקוחות' כדי לוודא אם הדבר אפשרי. הנחת מייבש כביסה על מכונת כביסה מותרת רק אם המייבש הכביסה מקובע למכונת הכביסה באמצעות ערכה מתאימה.

שימוש מיועד במוצר

מייבש כביסה זה נועד לשימוש ביתי בלבד. אין לייעד את מייבש הכביסה לשימוש מקצועי. היצרן לא יישא בכל אחריות במקרים של שימוש לקוי או כוונון שגוי של אמצעי הבקרה.

זהירות: מייבש הכביסה לא מיועד להפעלה באמצעות טיימר חיצוני או מערכת שליטה מרחוק נפרדת.

אין להשתמש במייבש הכביסה בחוץ. אין לאחסן חומרים נפיצים או דליקים כגון פחיות ריסוס ליד מייבש הכביסה ואין להכניס לתוכו בנזין או חומרים דליקים אחרים, וגם לא להשתמש בהם בקרבתו: הפעלה של מייבש הכביסה שלא במתכוון עלולה לגרום לשריפה.

התקנה

התקנה ותיקונים יבוצעו על-ידי טכנאי מוסמך, בהתאם להנחיות היצרן ולתקנות הבטיחות המקומיות. אל תתקן ואל תחליף חלקים של מייבש הכביסה, אלא אם כן הדבר מצוין במפורש במדריך למשתמש. פעולות התקנה לא יבוצעו על-ידי ילדים. יש להרחיק ילדים בעת התקנת מייבש הכביסה. יש להרחיק את חומרי האריזה (שקיות פלסטיק, חלקי קלקר, וכו') מהישג ידם של ילדים, במהלך התקנת מייבש הכביסה ולאחר מכן.

יש השתמש בכפפות מגן לביצוע כל פעולות פתיחת האריזה וההתקנה. לאחר הוצאת מייבש הכביסה מהאריזה, יש לוודא שלא נגרם לו נזק במהלך ההובלה. במקרה של בעיה, יש ליצור קשר עם הספק או עם 'שירות הלקוחות' הקרוב למקום מגוריך. לטיפול במייבש הכביסה ולהתקנתו דרושים שני אנשים או יותר. יש להרחיק ילדים בעת התקנת מייבש הכביסה.

יש לנתק את מייבש הכביסה מאספקת החשמל לפני ביצוע פעולת ההתקנה. במהלך התקנה יש לוודא שמייבש הכביסה לא יפגע בכבל המתח. יש להפעיל את מייבש הכביסה רק לאחר סיום תהליך ההתקנה.

לאחר התקנת המכשיר יש להמתין מספר שעות לפני הפעלתו על-מנת שיתאקלם לתנאי הסביבה של החדר.

אין לחשוף את מייבש הכביסה לתנאי מזג-אוויר קיצוניים כגון: אוורור לקוי, טמפרטורה מתחת ל-5°C או מעל 35°C.

אין להתקין את המייבש מאחורי דלת ננעלת, דלת הזזה או דלת עם צירים בצד הפוך מזה של מייבש הכביסה, אשר עלולה למנוע פתיחה מלאה של דלת מייבש הכביסה.

יש למקם את מייבש הכביסה כשגבו לקיר על-מנת למנוע פגיעה כתוצאה ממגע בדופן האחורית העלולה להתחמם במהלך תהליך הייבוש.

אין להתקין את מייבש הכביסה בחדר ללא אוורור מספק. התקנה בחדר אחסון קטן, חדר שירותים או אמבטיה וכד', מחייבת אוורור טוב (דלת פתוחה, רשת או פתח אוורור הגדולים מ-500 סמ"ר).

בעת התקנת מייבש הכביסה יש לכוון את ארבעת הרגליות כך שתהיינה יציבות ומונחות על הרצפה, ולבדוק בעזרת פלס שמייבש הכביסה מאוזן לחלוטין.

במידת האפשר, יש להשתמש בצינור כדי לנקז את המים ישירות למערכת הניקוז ביתי. כך יימנע הצורך לרוקן את מיכל המים בסיום כל מחזור ייבוש, מאחר שניתן לנקז את מי העיבוי ישירות.

1. יש להסיר את מכסה הנת"ך (א) ואת הנת"ך (ב).
2. יש להתקין נת"ך 13 אמפר חלופי לתוך מכסה הנת"ך.
3. יש לחבר את שניהם חזרה לתוך התקע. הערה:

יש להתאים מחדש את מכסה הנת"ך כאשר מחליפים נת"ך ואם מכסה הנת"ך הולך לאיבוד, אין להשתמש בתקע עד אשר יותקן חלק חליפי.

חלק חילוף נכון ניתן לזיהוי על-ידי צבע החלק המשולב או הצבע המוטבע במילים על בסיס התקע.

ניתן לרכוש מס' נת"ך חליפיים בחנות החשמל הקרובה לביתך.

עבור הרפובליקה האירית בלבד

הנתונים הנוגעים לבריטניה חלים לעתים קרובות, אך ישנו סוג שלישי של תקע ושקע הנמצאים בשימוש, שקע עם שני פינים והארקה צדדית.

שקע / תקע (תקף בשתי המדינות)

אם התקע המותקן אינו מתאים לשקע, יש ליצור קשר עם 'שירות לקוחות' לקבלת הוראות נוספות. אין להחליף את התקע באופן עצמאי. הליך זה יבוצע רק על ידי טכנאי מוסמך בהתאם להוראות היצרן ולתקנות בטיחות מקובלות שבתוקף.

שימוש נכון

אין לחרוג מכמות הכביסה המרבית המותרת. יש לבדוק את כמות הכביסה המרבית המותרת בטבלת התוכניות.

אי למשוך את כבל אספקת המתח. אם כבל החשמל ניזוק, יש להחליפו בכבל זהה. החלפת כבל חשמל תבוצע על-ידי טכנאי מוסמך בהתאם להוראות היצרן ותקנות הבטיחות העדכניות. יש ליצור קשר עם מרכז שירות מורשה.

אין להפעיל מייבש כביסה זה אם יש לו כבל חשמל או תקע פגומים, אם הוא אינו פועלת כשורה, או אם נגרם לו נזק או הוא נפל. אין לטבול את כבל החשמל או את התקע במים. יש להרחיק את הכבל ממשטחים חמים. לאחר ההתקנה, אסור לרכיבים החשמליים להיות נגישים למשתמש. אין לגעת במייבש הכביסה באיבר כלשהו של גופך כאשר האיבר רטוב, ואין לפעיל אותו כשאתה יחף.

חיבורי חשמל עבור בריטניה ואירלנד בלבד

החלפת נת"ך.

אם קו המתח של רשת החשמל של מייבש כביסה זה מותקן עם תקע מוגן נת"ך 13 אמפר BS 1363A, כדי להחליף נת"ך בסוג תקע זה, יש להשתמש בנת"ך מאושר מסג BS 1362, כדלקמן:

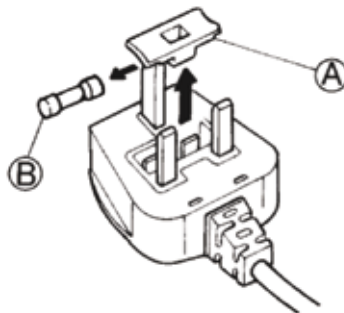

אין להתקין את המייבש על שטיח עבה.

במידה ובשל חוסר מקום המייבש צריך להיות ממוקם בקרבה מיידית לתנור גז או פחם, יש להתקין בין המכשירים לוח מבודד חום (85 X 57 ס"מ), ויש לכסות את הדופן הפונה כלפי התנור ברדיד אלומיניום.

מייבש כביסה זה אינו מתאים להתקנה מובנית.

ניתן להתקין את מייבש הכביסה מתחת למשטח כגון שיש, בתנאי שמבטיחים לו אוורור נאות. יש להתקין פתח אוורור (מינימום 45 ס"מ X 8 ס"מ) בחלק האחורי של משטח העבודה שתחתיו מותקן מייבש הכביסה.

אזהרות חשמליות

יש לוודא שהמתח המצוין על לוחית הנתונים מתאים לזה של הבית. על-מנת שההתקנה תבצע בהתאם לתקנות הבטיחות בחשמל, יש להשתמש במתג ניתוק רב-קוטבי עם מרווח מגעים של 3 מ"מ לפחות.

התקנות מחייבות הארקה של מייבש הכביסה.

עבור מייבשי כביסה המצוידים בתקע, אם התקע אינו מתאים לשקע החשמל, יש ליצור קשר עם טכנאי מוסמך.

אין להשתמש בכבלים מאריכים, בשקעים מפצלים או במתאמים. אין לחבר את מייבש הכביסה לשקע שניתן להפעילו באמצעות שליטה מרחוק.

כבל החשמל צריך להיות באורך שיאפשר לחבר את מייבש הכביסה לרשת החשמל לאחר הרכבתו בתוך התושבת.

אין לייבש במייבש פריטים יבשים אשר לא כובסו.

אין לייבש את הכבסים מעבר לדרוש.

יש לשים לב שאין הצטברות של מוך או אבק מסביב למייבש הכביסה.

השימוש במרכזי בדים או במוצרים דומים חייב להתבצע בהתאם להנחיות היצרן.

ניקוי ותחזוקה

יש לנתק את מייבש הכביסה מאספקת החשמל לפני ביצוע פעולות ניקוי או תחזוקה.

לעולם אין להשתמש בציוד ניקוי בקיטור.

הגנת הסביבה

עבור דגמים של מייבשי כביסה עם טכנולוגיית משאבת חום:

מייבש כביסה זה מכיל גז חממה מופלר (R134a). המעגל המכיל גז זה סגור באופן הרמטי. למעביר החשמלי יש קצב נזילה בדוק של פחות מאשר 0.1% לשנה.

השלכת חומרי אריזה

חומרי האריזה ניתנים למיחזור מלא ומסומנים בסמל המיחזור:



משום כך, סילוק החלקים השונים של האריזה צריך להתבצע באופן אחראי ותוך עמידה מלאה בתקנות הרשות המקומית בנוגע לסילוק פסולת.

גריטת מוצרים ביתיים

בעת גריטת מייבש הכביסה, השבת אותו על-ידי חיתוך כבל המתח והסרת הדלתות והמדפים (אם קיימים), כדי להקשות על ילדים לטפס פנימה ולהילכד בתוכו.

מייבש כביסה זה מיוצר מחומרים למחזור. יש



להשליכה בהתאם לתקנות להשלכת פסולת של הרשות המקומית.

לקבלת מידע מפורט יותר אודות הטיפול, ההשבה והמיחזור של מוצרי חשמל ביתיים, פנה לרשות המקומית, לשירות איסוף פסולת ביתית או לחנות שבה רכשת את מייבש הכביסה.

מייבש כביסה זה מסומן בהתאם להנחיה האירופאית מס' 2012/19/EC, "פסולת ציוד חשמלי ואלקטרוני" (WEEE). על-ידי דאגה לכך שהמוצר יסולק בצורה נכונה, תעזור למנוע השלכות שליליות פוטנציאליות על הסביבה ועל בריאות בני-האדם, שיכולות להיגרם במקרה של סילוק בלתי-ראוי של המוצר לאשפה.

סמל זה



על-גבי המוצר או במסמכים הנלווים לו מציין שאין להתייחס אליו כאל אשפה ביתית, אלא להעבירו לנקודת איסוף מתאימה שמבוצע בה מיחזור של ציוד חשמלי.

עצות לחסכון באנרגיה

המתאימים לכביסה המסוימת כדי להשיג את תוצאות הייבוש הרצויות.

יש לבחור באפשרות 'עדינה' רק עבור כמות כביסה קטנה.

כאשר מייבשים כותנה, למשל, אפשר לייבש כביסה ש'ביבוש בגיהוץ' ו'ייבוש לארון' במשולב. יש להתחיל בהגדרת תכנית/זמן ייבוש עבור 'ייבוש בגיהוץ', להוציא את הכביסה המיועדת לגיהוץ בסוף מחזור זה, ולייבש את שאר הפריטים בהגדרה 'ייבוש לארון'.

יש תמיד למלא את מייבש הכביסה: בהתאם לסוג הכביסה והתכנית/זמן הייבוש. למידע מפורט, יש לעיין בטבלת התכניות.

מומלץ להשתמש במהירות סחיטה מרבית במכונת הכביסה, מפני שניקוז מכני של המים צורך פחות אנרגיה. כך ניתן לחסוך זמן וחשמל בעת הפעלת מחזור הייבוש.

יש תמיד לבחור את תכנית הייבוש/זמן הייבוש

הצהרת תאימות

מייבש כביסה זה תוכנן, נבנה והופץ בהתאם לדרישות הבטיחות של התקנות האירופיות:
 • 2006/95/EC הנחית מתח נמוך
 • 2004/108/EC הנחית תאימות אלקטרומגנטית.

תיאור המוצר

מכשיר

1. משטח עבודה
2. לוח בקרה
3. מיכל מים
4. דלת
5. ידית הדלת
6. מסנן דלת (מאחורי הדלת)
7. בסיס
8. רגליות מתכווננות (4)

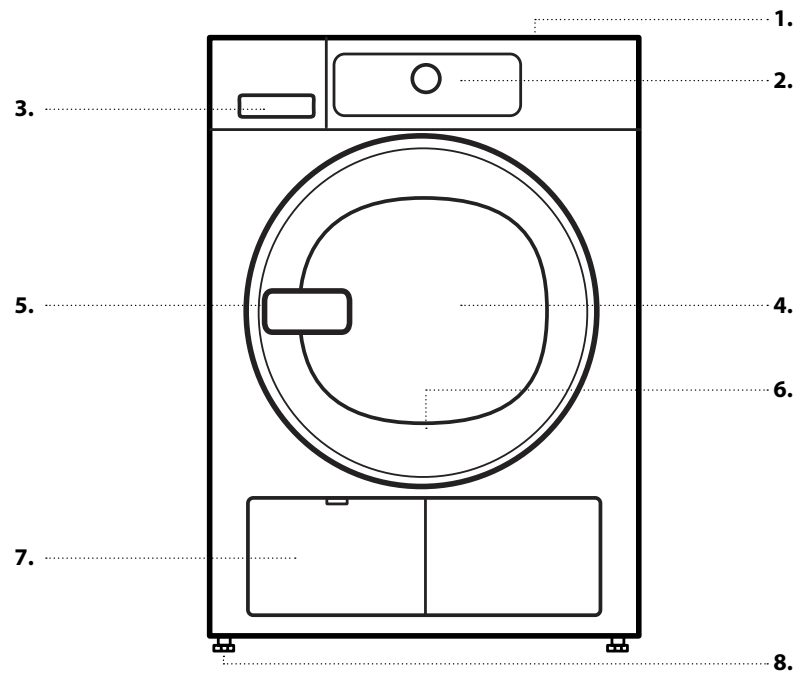

לוח הבקרה

1. לחצן 'הפעלה/כיבוי' (איפוס בלחיצה ארוכה)
2. לחצן 'תוכניות'
3. לחצן 'הגדרות'
4. לחצן 'נעילת מקשים'
5. לחצן 'רענון קיטור'
6. כפתור (סובב כדי לבחור/לחץ כדי לאשר)
7. לחצן 'סיים תוך'
8. לחצן זמן 'ייבוש/אזור'
9. לחצן 'רמת ייבוש'
10. לחצן 'אפשרויות'
11. לחצן 'הפעלה/השהיה'
12. ניטור חיסכון
13. תצוגה
14. אזור תוכניות

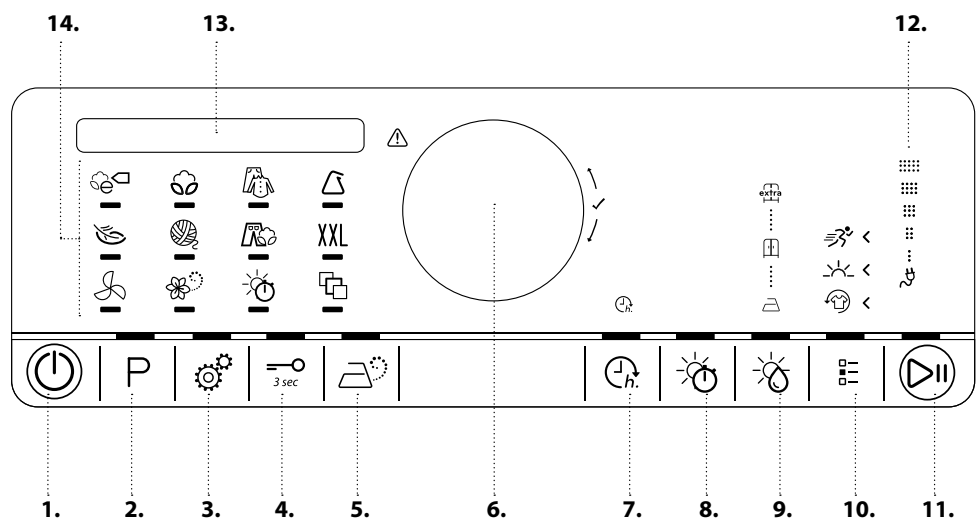

כדי לסגור את הדלת, יש להחזיק את הידית ולדחוף עד להישמע נקישת הסגירה.

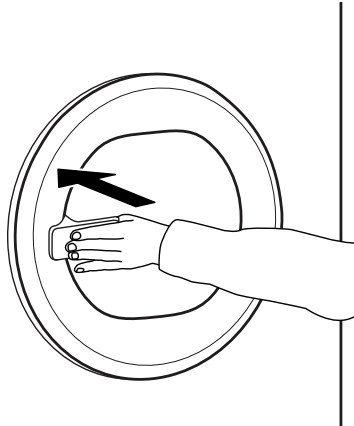

כדי לפתוח את הדלת, יש למשוך בידית.

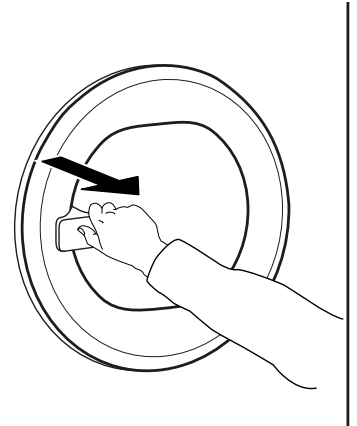

אם תוכנית מופסקת על-ידי פתיחת הדלת, התוכנית תאופס אם דלת המייבש לא תיסגר תוך דקה.

תאורת תוף (אם זמינה)

• לאחר סיום התוכנית, עם פתיחת הדלת, התאורה תפעל למשך זמן קצר לצורך הוצאת הכביסה לאחר מכן היא תכבה כדי לחסוך בחשמל; נגיעה בלחצן כלשהו תגרום להפעלת התאורה.

• במהלך בחירת התוכנית: התאורה תפעל עבור טעינת כביסה.
• אחרי התחלת התוכנית: התאורה תתעמעם ותתחזק בזמן זיהוי הכביסה.

יש ליצור קשר עם שירות הלקוחות על-מנת לבדוק אם האביזר הבא זמין עבור דגם מייבש הכביסה.

אביזרים זמינים

ערכת מדף בעזרתה ניתן להציב את מייבש הכביסה על מכונת הכביסה כדי לחסוך מקום ולאפשר מילוי ופריקה של מייבש הכביסה במיקום גבוה יותר.

כיצד להשתמש במכשיר

שימוש ראשון

1. בעת הפעלת מייבש הכביסה בפעם הראשונה, תתבקש

להגדיר את השפה הרצויה

יש לסובב את הכפתור עד שהשפה הרצויה תופיע בתצוגה.

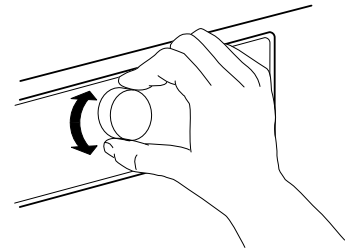

יש לאשר את השפה המצוינת על-ידי לחיצה על הכפתור.

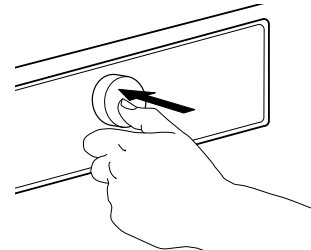

להתאים את הערך של מוליכות המים באזורך

תוצאות הייבוש מושפעות ממוליכות המים המשמשים בכביסה. אם אינך מרוצה מתוצאות הייבוש הסופיות תוצאה משינוי רמות הייבוש (ייבוש לגיהוץ; ייבוש לארון; יבש במיוחד), ניתן להתאים את רמת מוליכות המים.

מייבש הכביסה מגיע עם הגדרה מראש של 2.

יש לבחור בין רמה 1 (התוצאות הלחות ביותר) לבין 5 (התוצאות היבשות ביותר) באמצעות סיבוב הכפתור. יש לאשר על-ידי לחיצה על הכפתור.

בחירה אם מייבש הכביסה יזכור את הגדרות התוכנית האחרונה או לא יש לסובב את הכפתור על-מנת לבחור אחת מהגדרות הבאות

מופעל: עם הפעלת מייבש הכביסה, הוא יזכור את התוכנית האחרונה שנעשה בה שימוש.

כבוי: ברירת המחדל בהפעלת מייבש הכביסה היא 'כותנה חיסכון'.

יש לאשר על-ידי לחיצה על הכפתור.

במקרה הצורך ניתן לשנות הגדרות אלה מאוחר יותר. יש לעיין במקטע 'אפשרויות, פונקציות ומחווים / הגדרות'.

2. בדיקת מיכל המים

יש לוודא גם שמיכל המים מוכנס נכון

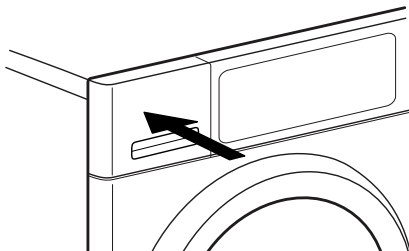

3. בדיקת צינור הניקוז

יש לוודא שצינור הניקוז בגב מייבש הכביסה מחובר למיכל המים של מייבש הכביסה או למערכת הניקוז הביתית (ראה מדריך התקנה).

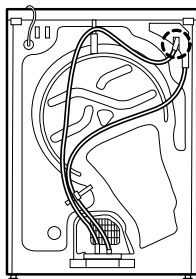

יש לוודא שאין מצתים או גפרורים בכביסה. יש לוודא שהכביסה לא ספוגה בנוזלים מתלקחים.

אזהרה ⚠

הבא: בחירת תוכנית/זמן ייבוש (רק אם זמן ייבוש או תוכנית אוורור נבחר) / רמת ייבוש (רק אם ניתן לבחירה/כוונון) / אפשרויות. ברגע שתאושר בחירה על-ידי לחיצה על הכפתור, נורת הלחצן תעבור לשלב הבא.

בחירת תוכנית:

ודא שלחצן התוכנית « מאיר »

סובב את כפתור כדי לבחור את התוכנית הרצויה. המחווה ליד התוכנית שנבחרה יאיר.

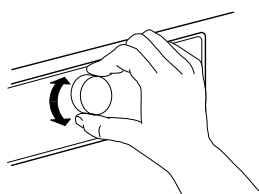

אשר את התוכנית הרצויה על-ידי לחיצה על הכפתור.

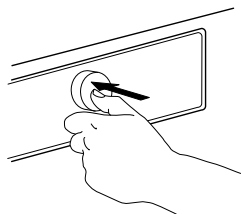

מצב תוכניות זה מאפשר מגוון של תוכניות מיוחדות שניתן לבחור על-ידי סיבוב הכפתור; התוכנית שנבחרה תופיע בתצוגה. לאחר מכן יש ללחוץ על הכפתור כדי לאשר את התוכנית הרצויה.

ניתן למצוא מידע נוסף על תוכניות במקטע תוכניות, אפשרויות ומחווים.

בחירת זמן ייבוש, אם יש צורך

רק אם בחרת תוכנית זמן ייבוש או אוורור, ניתן להגדיר את זמן הייבוש הרצוי ממינימום של 10 דקות ועד מקסימום של 180 דקות (שלוש שעות).

יש לוודא שהלחצן זמן ייבוש מואר.

1. הכנסת הכביסה
יש לשים לב לתוויות הטיפול של הכביסה; יש לוודא שניתן לטפל בה במייבש

תוויות טיפול לייבוש הנקודות מציינות את רמת הטמפרטורה לייבוש הכביסה

⊙ טמפרטורה רגילה

⊙ טמפרטורה נמוכה יותר

⊗ לא ניתן לייבש במייבש כביסה

פתח את הדלת והכנס את הכביסה. יש לעיין בעומסים המקסימליים המופיעים במקטע 'תוכניות'!



2. סגירת הדלת
ודא שאין כביסה תקועה בין דלת הזכוכית למסגרת הדלת.

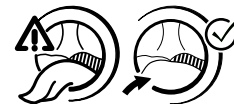

סגור את הדלת כל שתישמע נקישה.

3. הפעלת מייבש הכביסה
יש ללחוץ על הלחצן הפעלה/כיבוי « עד שנורת התוכנית תאיר. תופיע הנפשה ויישמע צליל. לאחר מכן מייבש הכביסה יהיה מוכן לפעולה.

4. הגדרת התוכנית הרצויה

מצב מונחה - נורת הלחצן תנחה אותך בהגדרת התוכנית בסדר

ניתן לחשב מחדש את הזמן ולהתאימו במהלך התוכנית. במהלך שלבים כאלה תופיע הנפשה בתצוגה

6. שינוי הגדרות תוכנית פועלת, אם יש צורך

ניתן לשנות חלק מהגדרות לאחר הפעלת התוכנית:

- כוונן זמן ייבוש (רק אם נבחרה התוכנית זמן ייבוש או אוורור)
- כוונן או ביטול סיים תוך, אם נבחרה והופעלה השהייה
- הוספה או ביטול של אפשרות, בתנאי שהתקדמות התוכנית מאפשרת זאת.

יש ללחוץ על הלחצן הרלוונטי. ההגדרה שנבחרה תהבהב למשך מספר שניות.

בזמן ההבהוב, ניתן לכוונן את ההגדרה על-ידי סיבוב הכפתור. אם הערך או ההגדרה הפסיקו להבהב, יש ללחוץ שוב על הלחצן.

יש לסובב את הכפתור כדי לאשר את השינוי. אם לא תאשר, השינוי יאור באופן אוטומטי - ההגדרה ששונתה תפסיק להבהב. התוכנית תמשיך באופן אוטומטי.

- כדי לשנות הגדרות של תוכנית מופעלת או של השהייה, ניתן גם:
- ללחוץ על התחלה/השהייה כדי להשקות את התוכנית המופעלת
 - לשנות את ההגדרות
 - ללחוץ שוב על התחלה/השהייה כדי להמשיך את התוכנית.

7. ביטול תוכנית פועלת במקרה הצורך

יש ללחוץ ולהחזיק את הלחצן 'הפעלה/כיבוי' עד שהתצוגה תראה שהתוכנית בוטלה.

אזהרה

לאחר ביטול תוכנית פועלת, יש להסיר במהירות את כל הפריטים ולפזר אותם כדי שהחום יתפזר.

8. כיבוי מייבש הכביסה לאחר סיום התוכנית

התצוגה תראה שהמחזור הסתיים. לחץ על הלחצן הפעלה/כיבוי כדי לכבות את המייבש. פתח את הדלת והוצא את הכביסה.

יש לסובב את כפתור כדי לבחור את זמן הייבוש/אוורור הרצוי. יש לאשר על-ידי לחיצה על הכפתור.

הגדרת רמת ייבוש, אם יש צורך

אם אתה רוצה לשנות את רמת הייבוש, ודא שהלחצן רמת ייבוש » מוארת.

יש לסובב את הכפתור לרמת הייבוש הרצויה, ולאחר מכן ללחוץ על הכפתור לאישור.

בחירת אפשרויות, אם יש צורך

אם אתה רוצה לבחור אפשרויות נוספות, ודא שהנורה אפשרויות » מוארת. האפשרויות שניתן לבחור עבור התוכנית מצוינות באמצעות חץ מואר.

יש לסובב את הכפתור כדי לבחור את האפשרויות הרצויות. הסמל עבור האפשרות שנבחרה יהבהב. כדי לאשר אותה, יש ללחוץ על הכפתור.

ניתן לבחור חלק מהאפשרויות/פונקציות ישירות על-ידי לחיצה על הלחצן.



לקבלת מידע נוסף, עיין בסעיף אפשרויות, פונקציות ומחוננים.

מצב פרטני

לאחר הפעלה של מייבש הכביסה, אין חובה להמשיך במצב מונחה. סדר הגדרת התוכנית תלוי בך. כדי לבצע הגדרה ראשית יש ללחוץ על הלחצן הרלוונטי, ולאחר מכן לסובב את הכפתור כדי לבחור, ולבסוף ללחוץ על הכפתור כדי לאשר. מגוון האפשרויות ורמות הייבוש תלויים בתוכנית שנבחרה. לכן מומלץ התחיל את ההגדרות בבחירת התוכנית.

5. התחלת תוכנית

לחץ והחזק את התחלה/השהייה » עד שהלחצן יואר ברציפות; התוכנית תתחיל.

9. ריקון מיכל מים/ ניקוי מסנן דלת/ניקוי מסנן תחתון
רוקן את

- מיכל המים לאחר כל תוכנית
- מסנן הדלת לאחר כל תוכנית
- המסנן התחתון לאחר כל תוכנית חמישית.
יש לעיין במקטע טיפול ותחזוקה

לאחר כרבע שעה, מייבש הכביסה יכבה לחלוטין באופן אוטומטי,
על-מנת לחסוך בחשמל.

אם לא התבצע כיבוי מיד לאחר סיום התוכנית, מייבש הכביסה יסובב
את הכביסה למשך כעשר דקות כדי למנוע קמטים.. התצוגה תציג
הנפשה.







תוכניות













הנקודות מציינות את רמת הטמפרטורה לייבוש הכביסה











 טמפרטורה רגילה









 טמפרטורה נמוכה יותר

 לא ניתן לייבש במייבש כביסה

תוכנית	סוג כביסה והמלצות	תוויות טיפול	תקנות
כותנה חיסכון 	תוכנית רגילה לכותנה המתאימה לייבוש כביסה מכותנה ברטיבות רגילה. התוכנית היעילה ביותר במונחי צריכת חשמל לייבוש כביסה מכותנה. הערכים שעל תווית האנרגיה מבוססים על תוכנית זו.		כמות מקסימלית (ק"ג): מקס' ברירת מחדל של משך תוכנית (שעות): 1:35 אפשרויות שניתן לבחור: טיפול מרענן
כותנה 	לייבוש כביסה מכותנה.		כמות מקסימלית (ק"ג): מקס' ברירת מחדל של משך תוכנית (שעות): 1:45 אפשרויות שניתן לבחור: אפשרות קיטור, רמת ייבוש, טיפול רענון, עדינה, מהירה
מעורבת 	עבור ייבוש כביסה מעורבת מכותנה, פשתן, סיבים מלאכותיים ותערובות שלהן.		כמות מקסימלית (ק"ג): 3.0 ברירת מחדל של משך תוכנית (שעות): 1:10 אפשרויות שניתן לבחור: אפשרות קיטור, טיפול מרענן, עדינה

תוכנית	סוג כביסה והמלצות	תוויות טיפול	תקנות
סינטטית 	לייבוש כביסה מסיבים סינתטיים.		כמות מקסימלית (ק"ג): 3.5 ברירת מחדל של משך תוכנית (שעות): 0:50 אפשרויות שניתן לבחור: אפשרות קיטור, רמת ייבוש, טיפול מרענן, עדינה
פריטים עדינים 	לייבוש כביסה עדינה הזקוקה לטיפול עדין.		כמות מקסימלית (ק"ג): 2.5 ברירת מחדל של משך תוכנית (שעות): 0:50 אפשרויות שניתן לבחור: טיפול מרענן
HSINIF LOOW 	לסיום תהליך ייבוש האוויר של בדים מצמר. בדי צמר מקבלים נפח והופכים לחלקים..		כמות מקסימלית (ק"ג): 1.0 ברירת מחדל של משך תוכנית (שעות): 0:05 אפשרויות שניתן לבחור: ---
ג'ינס 	לייבוש ביגוד ג'ינס מכותנה ובגדים העשויים מחומרים עמידים דמויי ג'ינס כגון מכנסיים וז'קטים עם לכלוך רגיל.		כמות מקסימלית (ק"ג): 3.0 ברירת מחדל של משך תוכנית (שעות): 1:10 אפשרויות שניתן לבחור: טיפול מרענן, עדין
פריטים גדולים XXL	לייבוש פריטים גדולים כגון שטיחוני אמבטיה, שמיכות וכו'.		כמות מקסימלית (ק"ג): 3.0 ברירת מחדל של משך תוכנית (שעות): 1:15 אפשרויות שניתן לבחור: טיפול מרענן
אורור 	אורור, רענון ושחרור כביסה למשך עד 30 דקות ללא חימום.	 	כמות מקסימלית (ק"ג): מקס' ברירת מחדל של משך תוכנית (שעות): 0:15 אפשרויות שניתן לבחור: שמן ייבוש, טיפול מרענן



תוכנית	סוג כביסה והמלצות	תוויות טיפול	תקנות
רענון קיטור 	<p>לרענון כביסה בקיטור. מתוכננת במיוחד לרענון והסרת ריחות מביגוד יבש ונקי כגון חולצות ומכנסיים העשויים מכותנה, בדים סינתטיים ותערובות שלהם.</p> <p>לפני הכנסת הכביסה לתוף, יש להוסיף לה לחות על-ידי ריסוס במים (לכל היותר 200 מ"ל באמצעות בקבוק ריסוס). יש לטעון את הכביסה הלחה לתוף ולהתחיל את התוכנית. לאחר סיום התוכנית, יש להוציא מיד את הכביסה ולתלות אותה על קולבים כדי למזער קמטים.</p>		<p>כמות מקסימלית (ק"ג): 1.5 ברירת מחדל של משך תוכנית (שעות): 0:30 אפשרויות שניתן לבחור: ---</p>
זמן ייבוש 	<p>תוכנית ייבוש מוגבלת בזמן. יש לבחור את משך התוכנית באמצעות האפשרות 'זמן ייבוש'.</p> <p>עבור כל הבדים המתאים לשימוש במייבש כביסה. מתאימה להוספת שלב ייבוש קצר לאחר סיום התוכנית. למידע נוסף, יש לעיין ב'אפשרויות, פונקציות ומחוננים' באפשרות 'זמן ייבוש'.</p>		<p>כמות מקסימלית (ק"ג): מקס' ברירת מחדל של משך תוכנית (שעות): 0:10 אפשרויות שניתן לבחור: זמן ייבוש, טיפול מרענן</p>
חולצות 	<p>ייבוש עדין של חולצות מכותנה וסיבים סינתטיים או תערובות שלהן.</p>		<p>כמות מקסימלית (ק"ג): 2.5 ברירת מחדל של משך תוכנית (שעות): 0:45 אפשרויות שניתן לבחור: טיפול מרענן, עדינה</p>
משי 	<p>ייבוש עדין של בגדי משי.</p>		<p>כמות מקסימלית (ק"ג): 2.5 ברירת מחדל של משך תוכנית (שעות): 0:50 אפשרויות שניתן לבחור: טיפול מרענן</p>
ספורט 	<p>לייבוש בגדי ספורט העשויים בדים סינתטיים או כותנה.</p>		<p>כמות מקסימלית (ק"ג): 2.5 ברירת מחדל של משך תוכנית (שעות): 0:50 אפשרויות שניתן לבחור: טיפול מרענן</p>

תוכנית	סוג כביסה והמלצות	תוויות טיפול	תקנות
מגבות 	לייבוש כביסה עמידה העשויה כותנה, כגון מגבות.		כמות מקסימלית (ק"ג): 5.0 ברירת מחדל של משך תוכנית (שעות): 1:55 אפשרויות שניתן לבחור: טיפול מרענן, עדינה, מהירה
חוץ 	לייבוש בגדי חוץ המתאימים לטיפול במייבש כביסה.		כמות מקסימלית (ק"ג): 2.0 ברירת מחדל של משך תוכנית (שעות): 0:45 אפשרויות שניתן לבחור: טיפול מרענן
מעילים מפורך 	לייבוש פריטים בודדים גדולים כגון מעילי פוך.		כמות מקסימלית (ק"ג): 1.5 ברירת מחדל של משך תוכנית (שעות): 1:00 אפשרויות שניתן לבחור: טיפול מרענן
כמות קטנה 	ייבוש חסכוני של כמויות כביסה קטנות.	 	כמות מקסימלית (ק"ג): 1.0 ברירת מחדל של משך תוכנית (שעות): 0:30 אפשרויות שניתן לבחור: טיפול מרענן

מקס' = הקיבולת המקסימלית של המייבש



משכי התוכניות הרשומים בטבלה הם ערכי ברירת מחדל. משך התוכנית תלוי בעיקר ברמת הלחות של הכביסה ובנפח הכביסה. לכן משכי התוכניות בפועל עשויים להיות שונה מהערכים הרשום.

אפשרויות שניתן לבחור ישירות על-ידי לחיצה על הלחצן המתאים

<p>להוציא את הבגדים ממייבש הכביסה מיד לאחר סיום התוכנית ולתלות אותם על קולבים.</p> <p>באפשרות זו, רמת הלחות מתכוננת באופן אוטומטי ל'ייבוש לארון' ולא ניתן לשנות אותה.</p>	<p>ממזערת את הקמטים בבגדים העשויים כותנה, סיבים סינתטיים ותערובות שלהם על-ידי הוספת שלב לחות בסיום מחזור הייבוש.</p> <p>יש להשתמש באפשרות רק עבור כמויות כביסה קטנות,</p>	<p>אפשרות קיטור</p> 
<p>יש לסובב את הכפתור לבחירת זמן הייבוש הרצוי ממינימום של 01 דקות ועד מקסימום של 081 דקות, ולאחר מכן ללחוץ על הכפתור לאישור.</p>	<p>כדי לכוון את זמן הייבוש הרצוי, רק אם נבחרה התוכנית 'זמן ייבוש' או 'אזורר'.</p> <p>יש ללחוץ על הלחצן; הנורה תאיר וזמן הייבוש שהיה בשימוש לאחרונה יופיע בתצוגה.</p>	<p>אפשרות זמן ייבוש</p> 
<p>ייבוש לארון (יבש מספיק להנחה בארון בסיום מחזור הייבוש)</p> <p>יבש במיוחד (רמת ייבוש מקסימלית), לאישור יש ללחוץ על הכפתור.</p> <p>בתוכניות 'כותנה' ו'סינתטית' ניתן לכוון את רמת הייבוש.</p>	<p>כדי לבחור את דרגת הייבוש עבור הכביסה.</p> <p>יש ללחוץ על הלחצן; הנורה תאיר. יש לסובב את הכפתור כדי לבחור את רמת הייבוש הרצויה.</p> <p>ניתן לבחור מבין:</p> <ul style="list-style-type: none"> ייבוש לגיהוץ (מתאים לגיהוץ לאחר מחזור הייבוש, לכן עדיין קצת לח) 	<p>דרגת ייבוש</p> 

אפשרויות שניתן לבחור באמצעות לחצן האפשרויות



<p>שעות לאחר סיום התוכנית.</p> <p>ניתן לעצור אותה בכל עת על-ידי כיבוי מייבש הכביסה באמצעות הלחצן הפעלה/כיבוי.</p>	<p>עוזרת במניעת קמטים אם לא ניתן להוציא את הכביסה מיד לאחר סיום התוכנית.</p> <p>מייבש הכביסה מתחיל להסתובב מדי פרק זמן מספר דקות לאחר סיום התוכנית. הייבוש יימשך עד כ-12</p>	<p>טיפול מרענן</p> 
<p></p>	<p>מאפשרת טיפול עדין יותר בכביסה באמצעות הנמכת טמפרטורת הייבוש.</p>	<p>עדינה</p> 
<p></p>	<p>מאפשרת ייבוש מהיר יותר על-ידי קיצור משך התוכנית.</p>	<p>מהירה</p> 

פונקציות

הפעלה/כיבוי



כדי להפעיל את המייבש: לחץ על הלחצן עד שהלחצן 'התחלה/השהיה' יואר.

כדי לכבות את המייבש לאחר סיום התוכנית: לחץ על הלחצן עד שהאורות ייכבו.

כדי לבטל תוכנית פועלת:

יש להחזיק את הלחצן עד שהתצוגה מראה שהתוכנית בוטלה.

לאחר ביטול תוכנית פועלת, יש להסיר במהירות את כל הפריטים ולפזר אותם כדי שהחום יתפזר.

אזהרה

כפתור

כדי לבחור תוכניות, אפשרויות והגדרות.

יש ללחוץ כדי לאשר

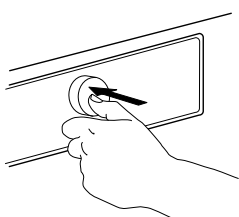

יש לסובב כדי לבחור

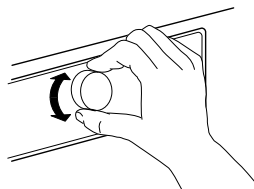

התחלה/השהיה



כדי להתחיל את התוכנית לאחר שסיימת אם ההגדרות

כדי להשהות תוכנית פועלת

כדי להמשיך תוכנית מושהית

נעילת מקשים



3 sec

פונקציה זו מאפשרת נעילה של הלחצנים והכפתור של לוח הבקרה מפני הפעלה בלתי רצויה, למשל על-ידי ילדים קטנים.

הכפתור והמקשים נעולים. רק הפונקציה 'הפעלה/כיבוי' פועלת כדי לכבות את מייבש הכביסה.

נעילת המקשים נשארת פעילה גם אם מכבים את מייבש הכביסה ומפעילים אותו שוב.

יש להפעיל את המייבש.



יש להחזיק את הלחצן 'נעילת מקשים' עד שהתצוגה מראה שהמקשים נעולים.

כדי לבטל את נעילת הלחצנים/כפתור, לחץ והחזק שוב את הלחצן האפשרויות עד שהתצוגה תראה שהמקשים אינם נעולים.



3 sec

סיים תוך



מאפשרת שהכביסה תהיה מוכנה בשעה מסוימת על-ידי הגדרת השהיה עד לסיום התוכנית.

יש לסובב את הכפתור כדי לבחור השהיה של עד 23:30 שעות. אשר את השהיה הרצויה על-ידי לחיצה על הכפתור.

יש לבחור תוכנית ואפשרויות.

יש ללחוץ על הלחצן סיים תוך - הסמל שמעל ללחצן יואר.

יש ללחוץ על התחלה/השהיה - הספירה לאחור להשהיה תתחיל. התצוגה תראה של סיום תוך פעיל.



סמל הנקודותיים בתצוגה בין השעות לדקות יבהב.

התוכנית תתחיל באופן אוטומטי כדי לסיים בסיום תקופת ההשהיה. לאחר תחילת התוכנית, ההשהיה בתצוגה תוחלף ביתרת זמן התוכנית.

משך התוכנית עשוי להיות מושפע ממספר גורמים, בעיקר רמת הלחות של הכביסה. לכן משך התוכנית מחושב מחדש בשלבים מסוימים של התוכנית. במשך שלבים אלה, התצוגה תציג הנפשה.

פעולה זו עשויה לגרום לסיום תוכנית מוקדם או מאוחר יותר מאשר נקבע מלכתחילה באמצעות הפונקציה סיים תוך. במקרה כזה, התצוגה תראה, לאחר סיום התוכנית, שהתוכנית סיימה מוקדם או מאוחר יותר.

בעת בחירת השהיה, המשך המקורי של התוכנית יופיע שוב לאחר השהיה מקסימלית של 03:32 שעות. כדי לצאת שוב ממצב ההגדרות מבלי להגדיר השהיה, יש לבחור ולאשר את משך ברירת המחדל של התוכנית.

כדי לבטל את ההשהיה:

יש ללחוץ על התחלה/השהיה כדי לבטל את ההשהיה. יש ללחוץ שוב על התחלה/השהיה כדי להתחיל מיד את התוכנית.

או לחץ והחזק את הפעלה/כיבוי כדי לבטל את כל הגדרת התוכנית.

הגדרות



ניתן לשנות את ההגדרות הבאות:

שפה: כדי להתאים את שפת התצוגה

צלילי מקשים: כדי להתאים את הצליל בעת לחיצה על מקש

מחזור והתראה: כדי לכוונן את הצליל בסיום התוכנית או לכבות את הצליל לחלוטין.

ניגודיות תצוגה: כדי לווסת את ניגודיות הטקסט בתצוגה מוליכות מים: כדי להתאים למוליכות המים המקומית; למידע נוסף יש לעיין ב'שימוש ראשון'

זכור מחזור אחרון בשימוש: כדי להפעיל או להשבית את התוכנית האחרונה שנעשה ה שימוש בהפעלה האחרונה של מייבש הכביסה.

מצב חיסכון: כדי להפעיל או להשבית את פונקציית הכיבוי האוטומטי לאחר סיום התוכנית הגדרות יצרן: כדי לחזור להגדרות היצרן

יש ללחוץ ולהחזיק את הלחצן הגדרות למשך שלוש שניות לפחות. התצוגה תראה שנכנסת למצב 'הגדרות'.

יש לסובב את הכפתור כדי לעבור בין ההגדרות. כדי לאשר את הגדרה שרוצים לשנות יש ללחוץ על הכפתור.

יש לסובב את הכפתור כדי כוונן את ההגדרה; יש לאשר על-ידי לחיצה על הכפתור.

יש ללחוץ על הלחצן הגדרות כדי לצאת. אם לא תבצע לחיצה על הלחצן 'הגדרות', תבצע יציאה אוטומטית ממצב הגדרות לאחר 10 שניות.

ככל שמוארות פחות רמות של מנטר האנרגיה, כך הגדרת התוכנית חסכונית יותר.

ניטור חשמל



לקבלת מידע נוסף על חיווי תקלה בתצוגה יש לעיין במקטע 'איתור תקלות'.

תקלה



פונקציית כיבוי אוטומטי

מייבש הכביסה מתוכנן לחסוך בחשמל. בערך רבע שעה לאחר סיום התוכנית, הוא יכבה באופן אוטומטי.

עצות לחסכון בחשמל

• טמפרטורת הסביבה האופטימלית למייבש הכביסה היא בין 15 ל-20°C. במקרה של טמפרטורה גבוהה יותר, יש לאוורר את החדר.

• יש להשתמש באפשרות עדינה רק לכמויות קטנות של כביסה.

• בעת ייבוש כביסה מכותנה או בד סינתטי, יש להפעיל יחד את ייבוש לגיהוץ וייבוש לארון. יש להתחיל את התוכנית עם רמת ייבוש לגיהוץ. בסיום התוכנית יש להוציא את הכביסה המיועדת לגיהוץ. יש לסיים את תהליך הייבוש עבור שאר הכביסה ברמת ייבוש לארון.

• כדי לצמצם את זמן הייבוש, יש לוודא שהכביסה נסחטת במהירות הסחיטה המקסימלית של תוכנית הכביסה. פעולה זו תצמצם את כמות הלחות בכביסה.

• יש עדיפות לייבוש מכונה מלאה, כפי שמצוין בטבלה 'תוכניות'. כך מושג ניצול יעיל יותר של צריכת החשמל.

• אין לייבש את הכביסה יתר על המידה.

• יש לנקות את מסנן הדלת לאחר כל מחזור ייבוש.

• יש לנות את המסנן התחתון לאחר כל מחזור ייבוש חמישי.

ניקוי ותחזוקה

אין להשתמש בחומרים דליקים לניקוי מייבש הכביסה.

אזהרה ⚠

יש לכבות את מייבש הכביסה לפני כל פעולת ניקוי או תחזוקה.

ריקון מיכל המים

יש לרוקן את המים לאחר כל תוכנית, אם צינור הניקוז אינו מחובר למערכת הביוב (ראה מדריך התקנה).

3. הכנס את מיכל המים על-ידי דחיפתו למקום. ודא שהוא מוכנס לתא עד 100%.

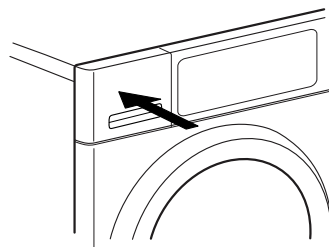

1. החזק את הידית ומשוך החוצה בזהירות את מיכל המים. החזק את מיכל המים המלא בשתי ידיים.

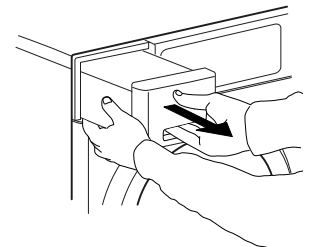

2. רוקן את המים.

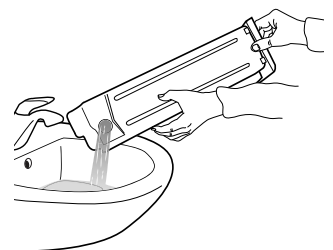

יש לנקות את מסנן הדלת לאחר כל תוכנית. יש לוודא שאין כביסה במייבש הכביסה. יש לפתוח את הדלת.

1. הסר את מסנן הדלת על-ידי משיכתו כלפי מעלה.

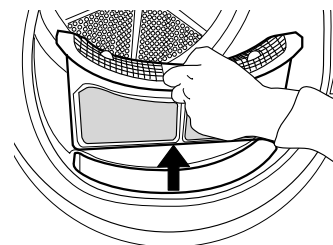

2. לחץ על הלחצן כדי לפתוח את מסנו הדלת.

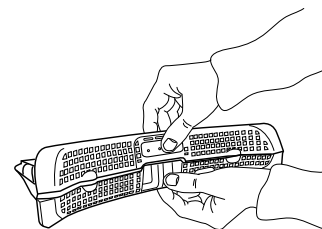
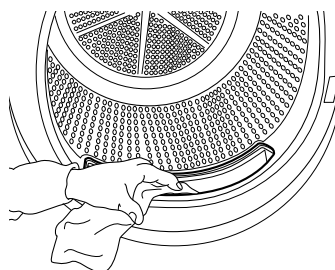

3. הסר בזהירות את המוך מהרשת באמצעות היד. במקרה הצורך ניתן לנקות את הרשת במים זורמים באמצעות מברשת רכה.

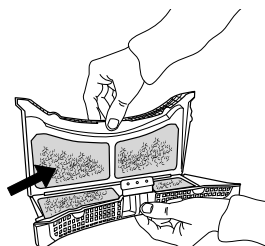

4. יש לנקות את תא המסנן במטלית רכה או בזהירות באמצעות שואב אבק.

5. יש לסגור את המסנן ולהכניס אותו חזרה בכיוון הנכון כדי שהוא ישתלב באופן מלא בתא המסנן.

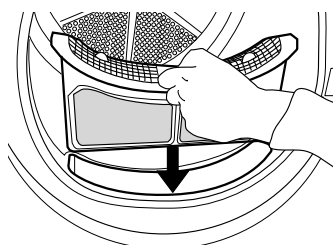

ניקוי המסנן התחתון

יש לנקות את המסנן התחתון בערך כל שלוש החודשים.

1. לחץ בזהירות על הרצועה כדי לפתוח את הלוח התחתון.

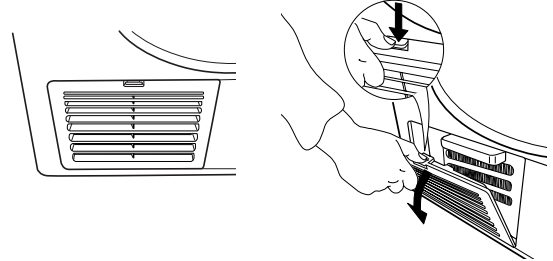

2. סובב כלפי מטה למצב אופקי את מוטות הנעילה הימני והשמאלי של המסנן התחתון.

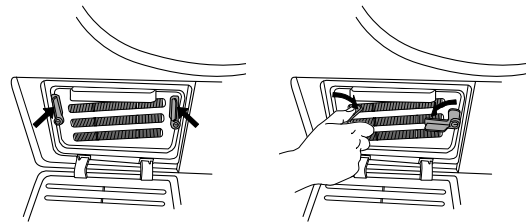

3. החזק את המסנן התחתון בידית ולמשוך אותו החוצה.

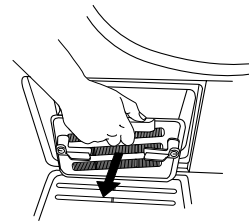

4. נקה את המסנן התחתון במים זורמים; יש לנגב לכלוך ומוך.

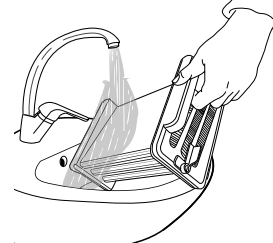

5. ייבש בניגוב את המסנן התחתון כדי שלא ינטוף מים.

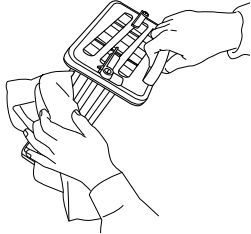

6. נקה את תא המסנן במטלית רכה או בזהירות באמצעות שואב אבק.

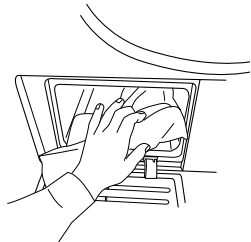

7. דחוף את המסנן התחתון חזרה לתא המסנן; יש לוודא שהוא מוכנס כהלכה. סובב את שני מוטות הנעילה (ימין ושמאל) חזרה למצב אנכי כדי לנעול את המסנן התחתון.

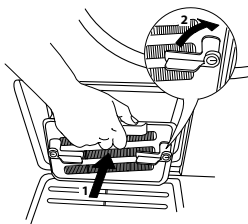

8. לסיים סגור את הלוח התחתון.

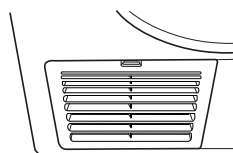

ניקוי החלק החיצוני של המייבש



יש להשתמש במטלית רכה ולחה לניקוי החלקים החיצוניים של מייבש הכביסה.

אין להשתמש בחומרי ניקוי לזכוכית או חומרי ניקוי כלליים, באבקות שוחקות או חומרים דומים לניקוי לוח הבקרה - חומרים אלה עלולים לגרום נזק למשטחים.

הפיכת מעצור הדלת

במקרה הצורך ניתן להפוך את מעצור הדלת של המייבש. יש להשתמש בפלייר ובמברג פיליפס לביצוע התהליך.

לצורך הסרת הדלת וקיבועה, מומלץ להיעזר באדם נוסף. יש לוודא שמייבש הכביסה מנותק מהחשמל. יש לפתוח את דלת מייבש הכביסה.

1. השתמש בפלייר כדי לסובב ימינה ב-90° את פין המגע שבחלק הפנימי של הדלת ולהוציאו.

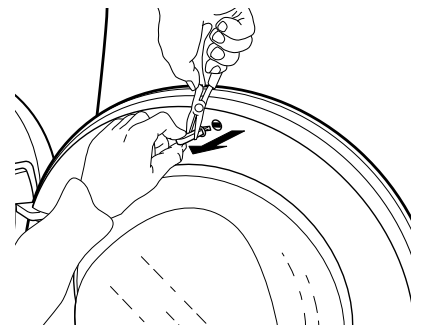
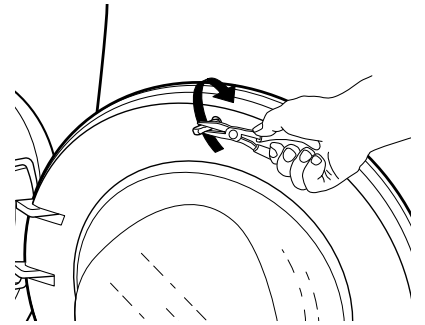

2. הברג החוצה את שני הברגים שמעל ומתחת למערכת מנעול הדלת.

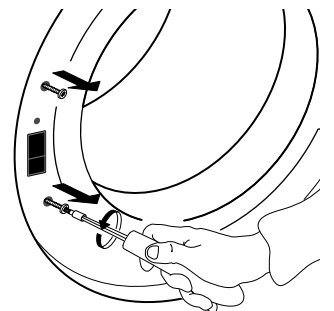

3. לחץ על הכפתור הקטן שמעל למנעול הדלת באמצעות מברג קטן. באותו זמן הזז את מנעול הדלת כלפי מעלה ומשוך אותו כלפיך באמצעות האצבע.

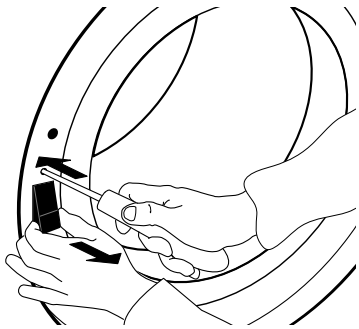

4. הוצא את שני הברגים שבציר הדלת והסר את הדלת.

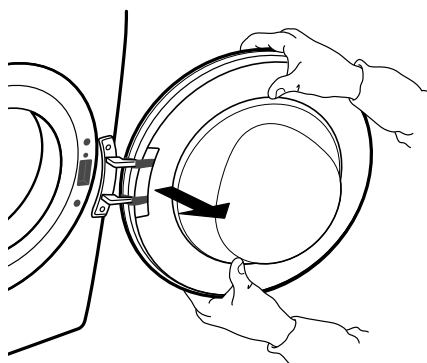
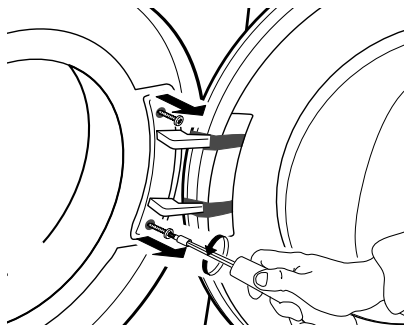

7. הברג את שני הברגים שמעל ומתחת למערכת מנעול הדלת.

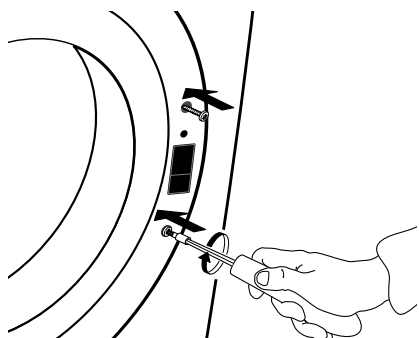

8. הכנס את פין המגע למעלה בחלק הפנימי של הדלת. סובב באמצעות פלייר את פין המגע 90° ימינה כדי לנעול אותו.

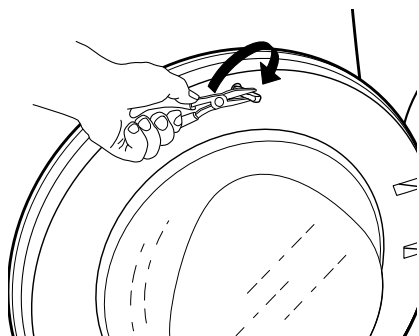
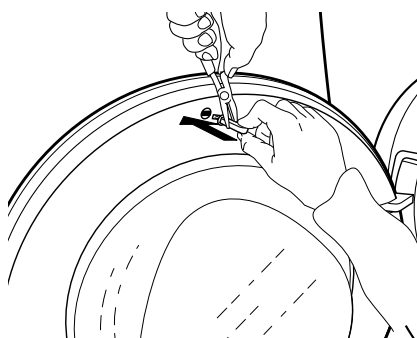

5. קבע את הדלת בצד שמאל על-ידי סיבוב שני הברגים. הקפד להבריג אותם במאונך כדי למנוע צביטה של אטם הדלת.

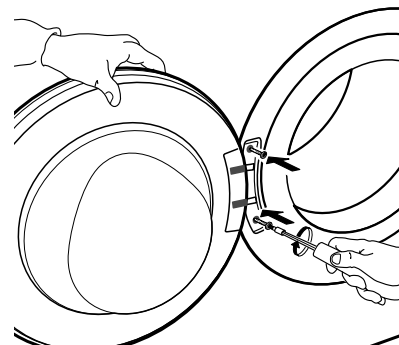

6. הכנס את מנעול הדלת בצד ימין של פתח הדלת. לחץ אותו לתוך החור עד סופו והזז אותו מעט כלפי מטה עד שהכפתור הקטן של מנעול הדלת נתפס.

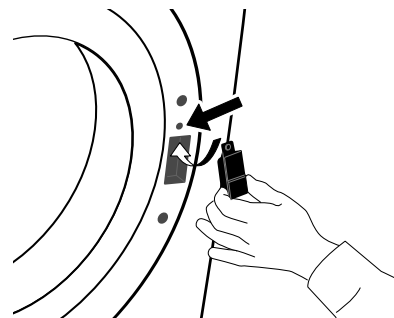

מדריך איתור תקלות ושירות לקוחות

מייבש הכביסה מצויד בפונקציות בטיחות אוטומטיות שונות. פונקציות אלו מאפשרות למכונה לאתר תקלות בשלב מוקדם, ולמערכת הבטיחות להגיב בהתאם. תקלות אלה הן לרוב כה קלות שניתן לפתור אותן תוך דקות ספורות.

בעיה	גורם אפשרי	פתרון
הייבוש אורך זמן רב מדי. הכביסה לא מספיק יבשה	התוכנית שנבחרה אינה אופטימלית לסוג הכביסה	<ul style="list-style-type: none"> יש לבחור את התוכנית המתאימה ביותר לסוג הכביסה; ראה מקטע 'תוכניות'
	מסנן הדלת או המסנן התחתונים סתומים	<ul style="list-style-type: none"> יש לנקות את המסננים בהתאם להוראות ב'טיפול ותחזוקה'
	הכביסה יבשה מדי	<ul style="list-style-type: none"> יש לוודא סחיטה של הכביסה במהירות המקסימלית לפני ייבוש. אם סחיטת הכביסה בוצעה במהירות נמוכה מ-800 סל"ד, מיכל המים עלול להתמלא במהלך תוכנית הייבוש.
	טמפרטורת הסביבה גבוהה מדי	<ul style="list-style-type: none"> טמפרטורת הסביבה האידיאלית היא בין 15 ל-20°C. אם טמפרטורת הסביבה גבוהה יותר יש לאוורר את החדר.
מייבש הכביסה מתחיל למרות שבוצעה לחיצה על התחלה/השהייה	הדלת לא סגורה כהלכה	<ul style="list-style-type: none"> יש ללחוץ עד לסגירת הדלת בנקישה
	נעילת המקשים מופעלת	<ul style="list-style-type: none"> יש להחזיק את הלחצן עם סמל המפתח לחוץ עד שהתצוגה תראה שהמקשים אינם נעולים.

טיפות מים מתחת למייבש	המסנן התחתון אינו מוכנס כהלכה	• יש לבדוק את מיקום המסנן התחתון ולוודא שהוא משולב לחלוטין בתא המסנן.
נשאר מוך על במסנן התחתון או על אטם הדלת	• יש להסיר שאריות מוך מאטמי הגומי של המסנן התחתון ומאטם הדלת.	
מיכל המים אינו מוכנס כהלכה	• יש לדחוף פנימה את מיכל המים ולוודא שהוא משולב לחלוטין בתא המיכל.	
חיבור ישיר לניקוז לא פועל כהלכה	• יש לבדוק את חיבור הניקוז ולוודא ניקוז מים	
מייבש הכביסה אינו במצב מאוזן	• בשוק את איזון מייבש הכביסה באמצעות פלס על-גבי המשטח העליון; יש לכוון את רגלי מייבש הכביסה במקרה הצורך. (רקת 'מדריך התקנה').	

חיווי תקלות והודעות

יש לוודא

- ריקון מיכל המים לאחר כל תוכנית
- ניקוי מסנן הדלת לאחר כל תוכנית
- ניקוי המסנן התחתון לאחר כל תוכנית חמישית

מחונן תקלה	הודעת תצוגה	גורם אפשרי	פתרון
	מיכל מים מלא	<ul style="list-style-type: none"> • יתכן שמיכל המים מלא במים • אינו ממוקם כהלכה 	<ul style="list-style-type: none"> • יש לרוקן את מיכל המים; לאחר מכן יש לוודא שהוא מוכנס כהלכה. • יש לדחוף פנימה את מיכל המים ולוודא שהוא משולב לחלוטין בתא המיכל.
	ניקוי המסנן התחתון	<ul style="list-style-type: none"> • המסנן התחתון עלול להיות סתום במוך • לא להיות ממוקם כהלכה 	<ul style="list-style-type: none"> • יש לנקות את המסנן התחתון; יש לוודא שהוא מוכנס כהלכה לאחר מכן • יש לדחוף פנימה את המסנן התחתון ולהזיז את ידיות השחרור למצב אנכי כדי לוודא שהמסנן מוכנס כהלכה לתא המסנן. יש לסגור את הלוח.
	ניקוי מסנן דלת	<ul style="list-style-type: none"> • מסנן הדלת עלול להיות סתום במוך • לא ממוקם כהלכה 	<ul style="list-style-type: none"> • יש להסיר את מסנן הדלת ולנקות אותו; יש לוודא שהוא מוכנס כהלכה כך שהוא משתלב לחלוטין לתוך תא המסנן. • יש לבדוק את מיקום מסנן הדלת; יש לוודא שהוא מוכנס היטב לתא המסנן.



לריקון מיכל המים או ניקוי מסננים יש לעיין ב'טיפול ותחזוקה'.

להלן סיכום של גורמים אפשריים לתקלות ופתרון.
 אם הבעיה ממשיכה לאחר ביצוע ההוראות שלהלן, יש ללחוץ ולהחזיק את
 'הפעלה/כיבוי' למשך שלוש שניות לפחות. אם לאחר מכן חיווי התקלה עדיין
 מופיע, יש לכבות את מייבש הכביסה ולנתק אותו מהחשמל וליצור קשר עם שירות
 הלקוחות.

מחון תקלה	הודעת תצוגה	גורם אפשרי	פתרון
	F01 עד F04	כשל של רכיב	לחץ והחזק את 'הפעלה/כיבוי' למשך שלוש שניות לפחות.
	F05 עד F09	כשל של רכיב	כבה את מייבש הכביסה ונתק אותו מהחשמל. יש לפתוח מיד את הדלת ולהוציא את הכביסה כדי שהחום יתפזר. יש לוודא שטמפרטורת הסביבה בין 5°C ו-35°C. המתן כשעה. חבר את מייבש הכביסה לחשמל, הכנס את הכביסה והתחל שוב את התוכנית. אם התקלה ממשיכה, צור קשר עם שירות הלקוחות.
	F10 עד F24	כשל של רכיב	כבה את מייבש הכביסה ונתק אותו מהחשמל. המתן כחצי שעה. חבר את מייבש הכביסה לחשמל והתחל שוב את התוכנית. אם התקלה ממשיכה, צור קשר עם שירות הלקוחות.

אזהרה 

לעולם אין להרים את מייבש הכביסה על-ידי אחיזה במשטח העבודה.

.3 אם צינור הניקוז מחובר למערכת הביוב, חבר את צינור הניקוז חזרה לגב מייבש הכביסה (ראה מדריך ההתקנה).

.1 נתק את מייבש הכביסה מהחשמל.

.2 ודא שהדלת ומגירת חומרי הניקוי סגורים כהלכה.

לפני שמתקשרים אל
שירות הלקוחות

1. יש לבדוק אם ניתן לפתור את הבעיה לבד בעזרת ההצעות במדריך לפתרון בעיות.

2. יש לכבות את מייבש הכביסה להפעילו שוב כדי לראות אם התקלה ממשיכה.

כדי לקבל סיוע, יש להתקשר למספר המופיע בחוברת האחריות או לעקוב אחר
ההנחיות המופיעות באתר **www.bauknecht.eu**

אם התקלה נמשכת לאחר הבדיקות שלעיל, יש ליצור קשר עם שירות
הלקוחות הקרוב ביותר

תמיד יש לציין:

- תיאור קצר של התקלה;
- סוג ודגם מדויק של המכשיר;
- מספר השירות (המספר לאחר המילה Service בלוחית הדירוג שבגב מייבש הכביסה).
- מספר השירות גם מופיע בחוברת האחריות;
- הכתובת המלאה;
- מספר הטלפון.



לביצוע תיקונים, יש להשתמש בשירות הלקוחות כדי להבטיח תיקון נכון
ושימוש בחלפים מקוריים.

היצרן:

Whirlpool Europe s.r.l. Socio Unico
Viale Guido Borghi 27
21025 Comerio (VA)
Italy

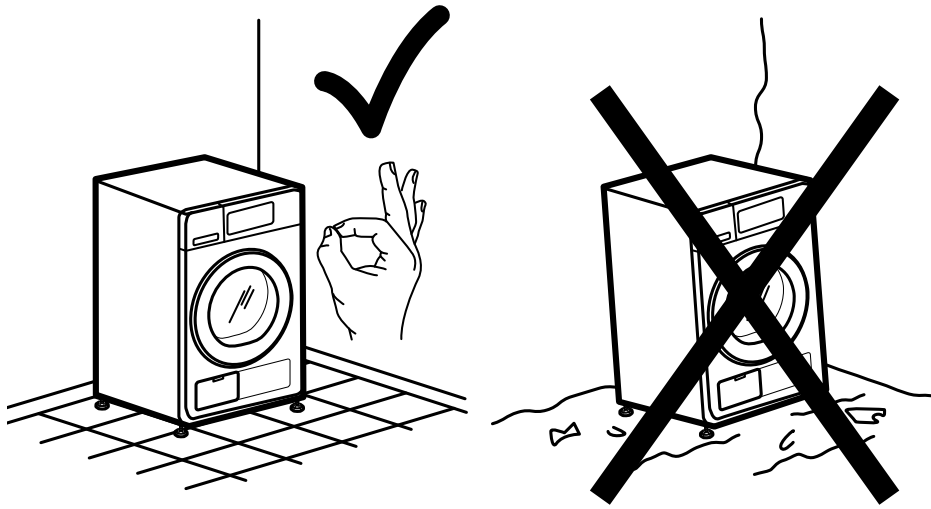

2.

2.

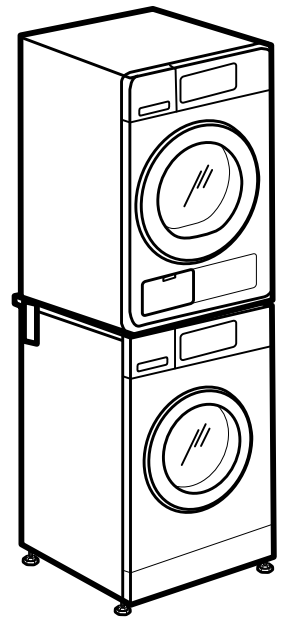
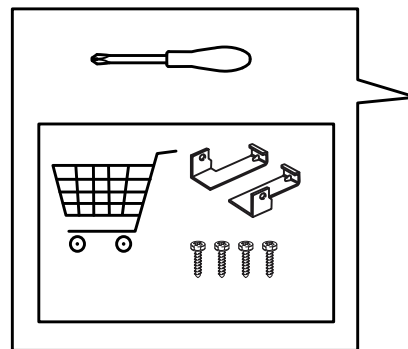
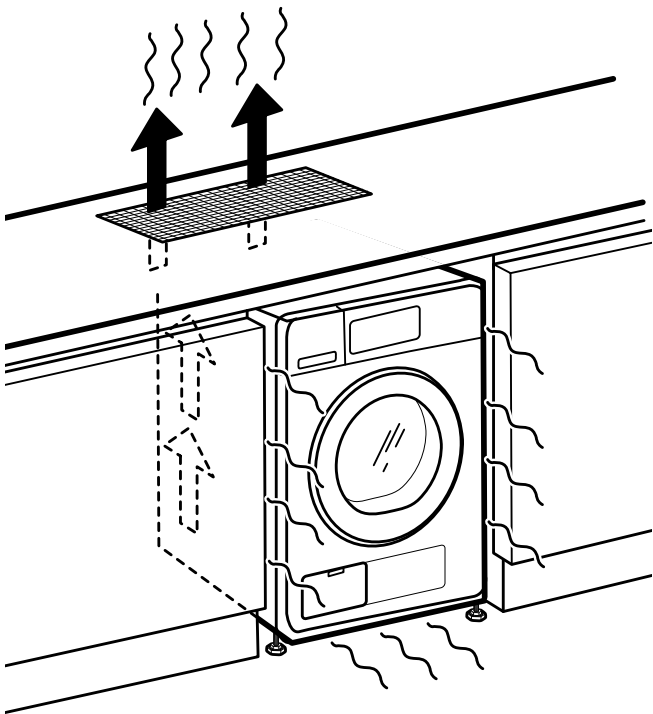

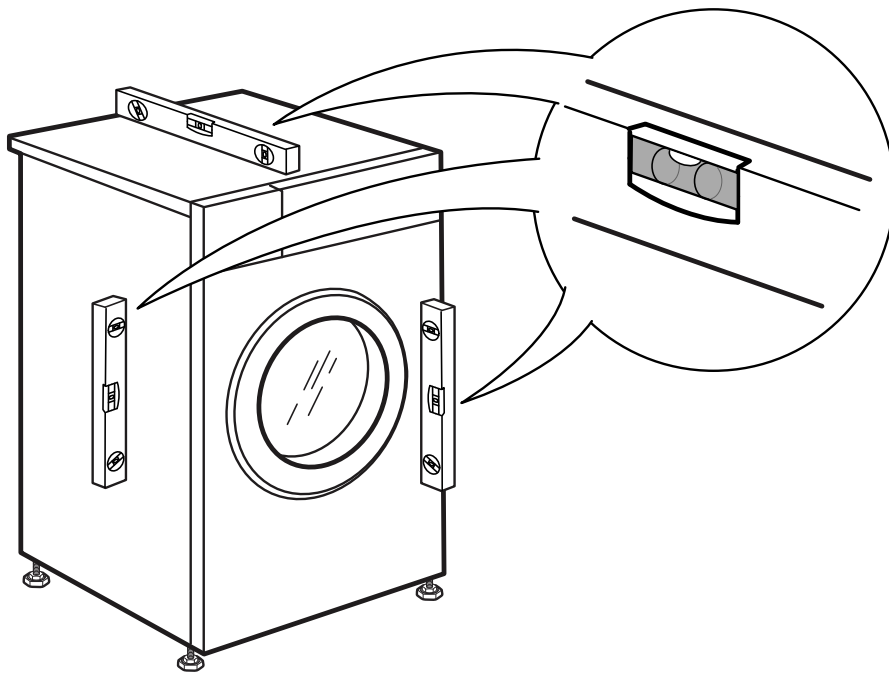
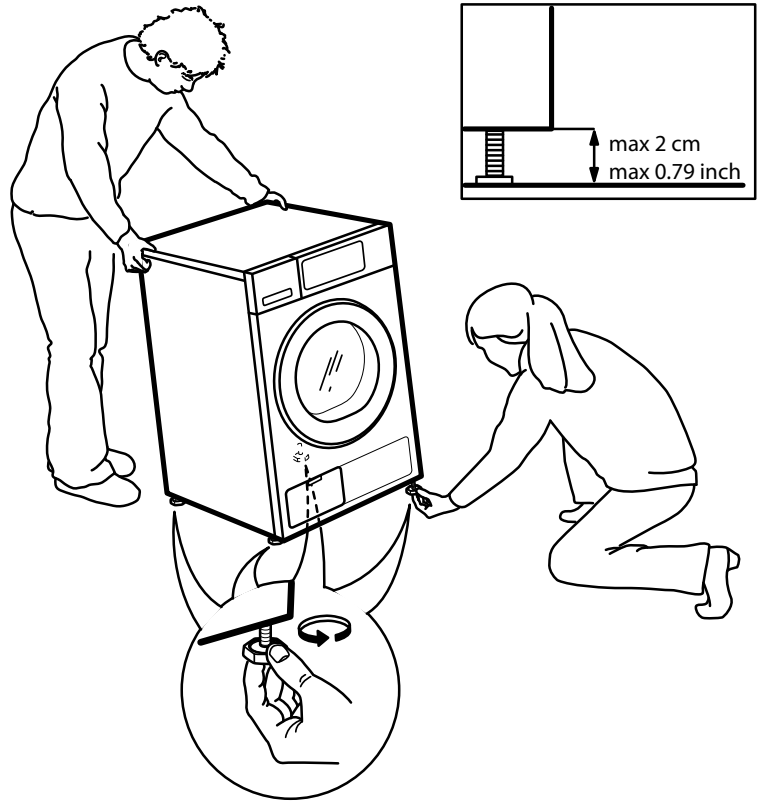

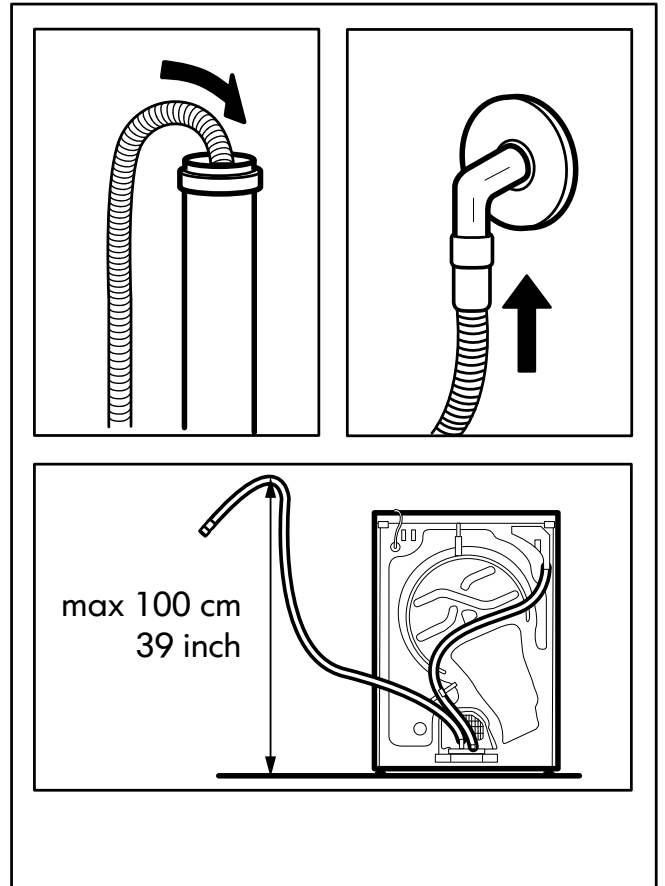
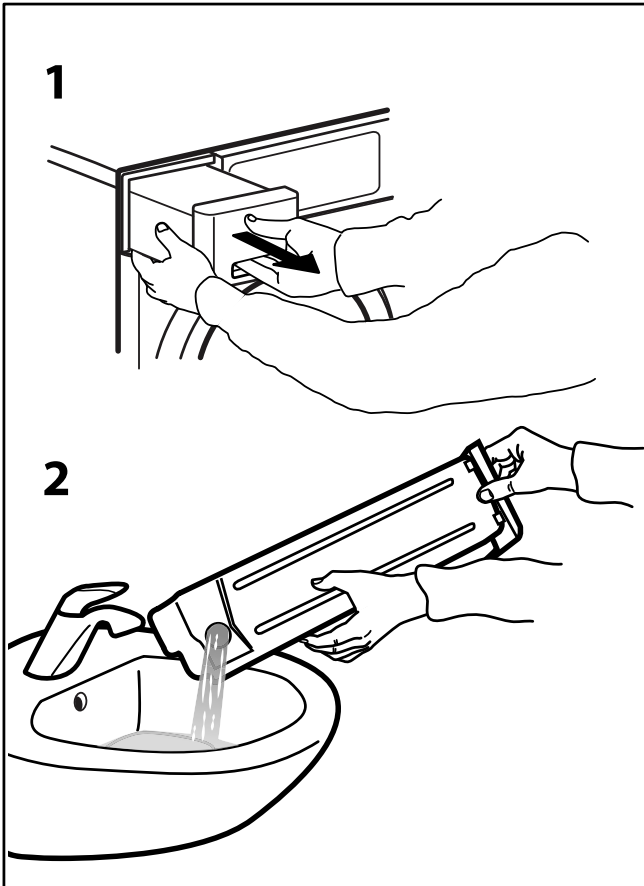
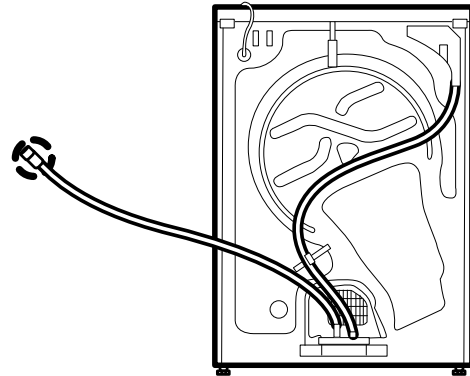
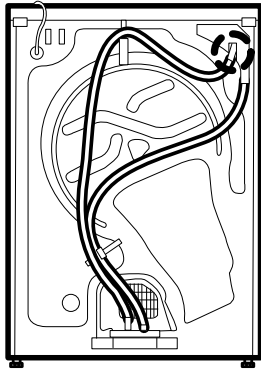

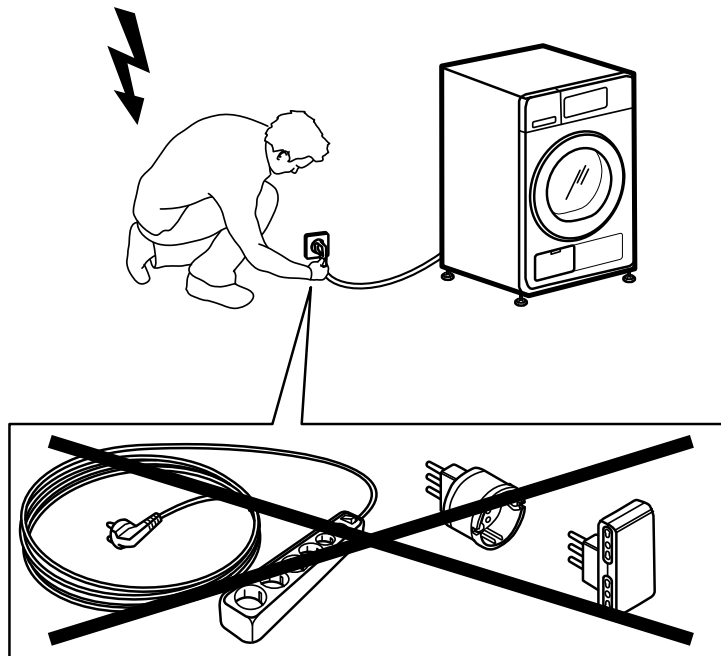
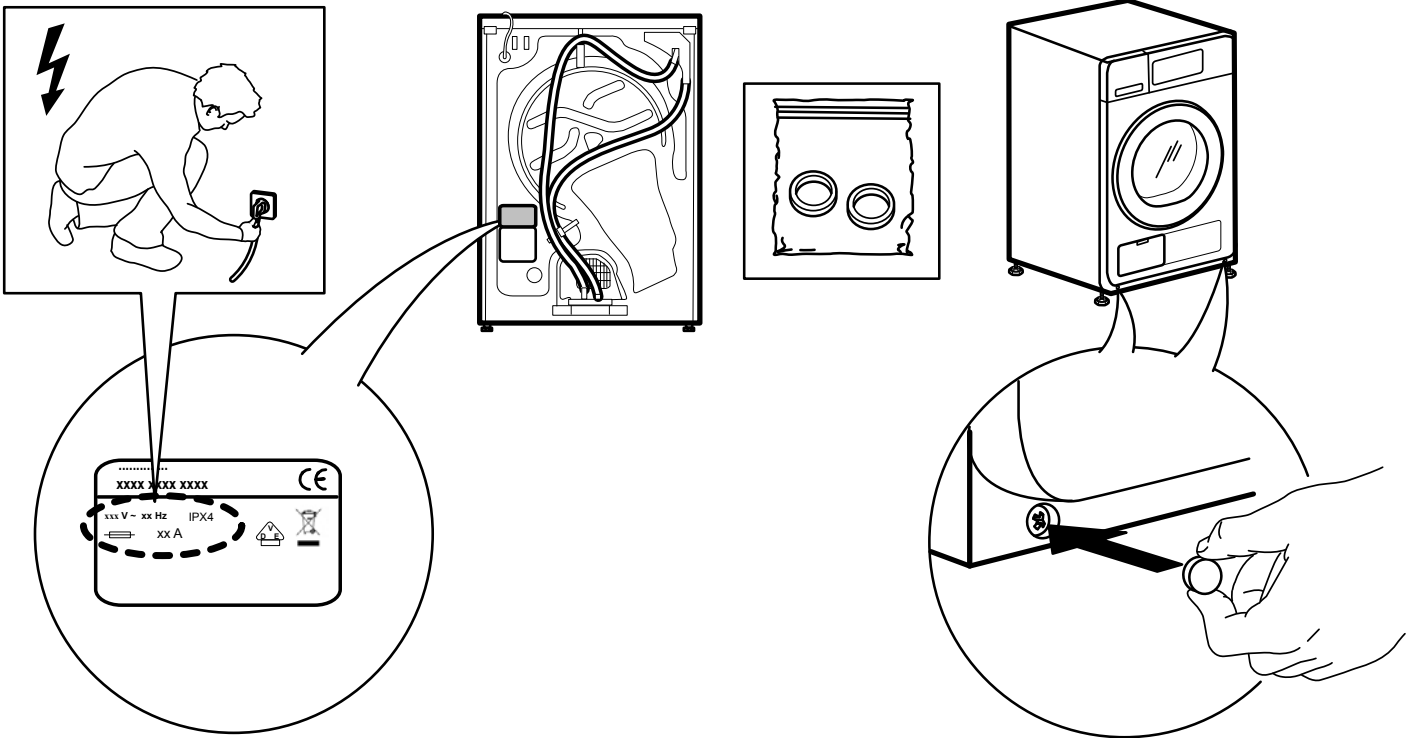



400010808406



Whirlpool סיון מסחרי רשום של קבוצת החברות Whirlpool®